

HNO-Arbeitsplätze

ATMOS C 21

ATMOS C 31

Kompakt in Funktionalität und Design



ATMOS C 21 / C 31

Das platzsparende System mit Mehrwert

INHALT

BEHANDLUNGSEINHEITEN

ATMOS C 21 / C 31

Seite
4/5

KOMPLETTLÖSUNG

ATMOS 360° diagnostics

Seite
6/7

AUSSTATTUNG

Behandlungsstühle

Seite
8/9

Funktionssäule

Seite
10/11

Instrumentenmanagement
ATMOS C 21 / C 31

Seite
12/13

MODULE

Lichtmodule

Seite
14/15

Visualisierungssysteme

Seite
16/17

Diagnosegeräte

Seite
18/19

Mehr Ambiente

Das ansprechende Design unserer Behandlungseinheiten hilft Ihnen dabei, dass sich Ihre Patienten während der Behandlung wohlfühlen.

Mehr Entlastung

Die Platzierung der einzelnen Bedienelemente bzw. das automatische Starten und Umschalten der Geräte ermöglicht eine schnelle und unkomplizierte Nutzung. So arbeiten Sie entspannter und effizienter.

Mehr Mobilität

Schaffen Sie den nötigen Platz, um Patienten in einem Krankenhausbett oder Rollstuhl in den Untersuchungsraum zu fahren. Der Behandlungsstuhl lässt sich ohne großen Kraftaufwand beiseiteschieben.

Mehr Individualität

Nutzen Sie Ihre Praxisräume optimal aus, indem Sie die einzelnen Module unserer Behandlungseinheiten nach Ihren individuellen Möglichkeiten und Wünschen anpassen.

Mehr Wirtschaftlichkeit

Indem Sie aus unserem Komplettsystem nur die Module und Geräte auswählen, die Sie für Ihre Arbeit brauchen, reduzieren Sie Ihre Ausgaben auf ein Minimum.

Mehr Hygiene

Auf unser durchdachtes Hygiene- und Sekretmanagement ist bei der Lagerung, Entsorgung, Desinfektion und Zuführung von Instrumenten absolut Verlass.

DER KLASSIKER FÜR STANDARD-ANFORDERUNGEN

ATMOS C 21 / C 31

Funktionalität und Wirtschaftlichkeit
im Einklang

Innovatives Design und ein günstiger Preis
schließen sich nicht aus.
Die ATMOS C 21 / C 31 verbindet alle für einen
HNO-Arbeitsplatz notwendigen Funktionen in
einem kompakten, wirtschaftlichen Gerät.



Funktionssäule + Mikroskop

Anbauschrank

Funktionssäule

Das Kernstück der Einheit mit allen wichtigen Werkzeugen:

- Absaugeinrichtung
- Ohrspülung (nur ATMOS C 31)
- Druckluft / Medikamentensprayer
- Lichtmodul Economy
- Instrumentenmanagement

Funktionssäule + Anbauschrank

Erweiterung für Funktionssäule:

- Instrumentenlagerung mit Abdeckung
- Schubladen
- Instrumentenabwurf
- Abfallabwurf
- Zungenläppchen / Wattespender
- Schreibauszug

Funktionssäule + Anbauschrank + Instrumentenschränke

Komplettlösung für das Instrumentenmanagement:

- Instrumentenschränke
- Instrumentenlagerung mit Abdeckung
- Instrumentenabwurf
- Abfallabwurf
- Schubladen
- Schreibauszug

DIE KOMPLETTLÖSUNG FÜR HNO-KLINIKEN & -PRAXEN

ATMOS 360° diagnostics

Complete solution. Perfect workflow.

ATMOS 360° diagnostics ist ein modular erweiterbares Kompletต์programm aus anbindungsfähigen Modulen und Geräten, die Sie problemlos in Ihre vorhandenen Klinik- oder Praxisstrukturen einbinden können. Es garantiert eine umfassende und sichere HNO-Diagnose und ermöglicht einen optimierten und wirtschaftlichen Workflow.



Geringere Kosten

Vorteile für die Praxis- und Klinikleitung

Der modulare Aufbau unserer Lösung ermöglicht es Anwendern, aus einer großen Auswahl genau die Diagnosemodule auszuwählen, die Sie für ihre Arbeit brauchen. Die Schnittstellen-Lizenzkosten fallen nur einmal an und gelten auch für Module, die nachträglich integriert werden.



Einfache KIS-Anbindung

Vorteile für die IT- und Systemadministration

Einmal installiert, reduziert sich der Gesamtaufwand für IT-Verantwortliche bei weiteren Modul-Anbindungen auf ein Minimum. Außerdem sorgt die ATMOS Bridge mit den integrierten HL7- sowie DICOM-Schnittstellen für einen sicheren Datenaustausch mit dem vorhandenen Informationssystem.

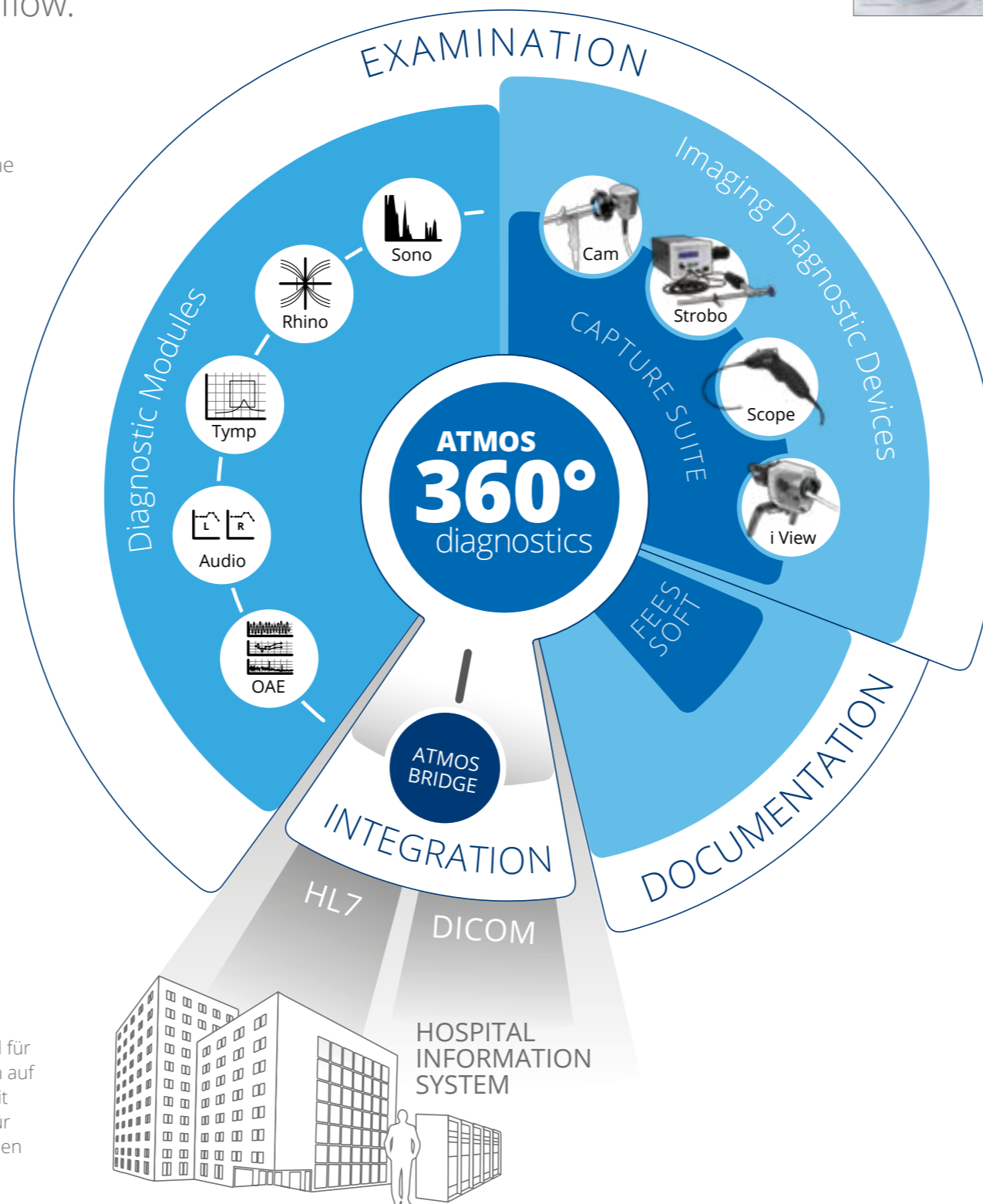

info



Ausführliche Informationen zu unserer anbindungsfähigen Komplettlösung finden Sie in unserer Broschüre

ATMOS 360° diagnostics



Sichere Diagnose

Vorteile für die Ärzte und das Fachpersonal

Mit ATMOS 360° diagnostics bekommen HNO-Mediziner ein umfassendes Kompletต์programm, mit dem sie alle für die HNO-Diagnose erforderlichen Untersuchungen durchführen können. Ausgeklügelte Produktfeatures und intelligente Funktionen sorgen für schnelle Bedienabläufe und eine fehlerfreie Diagnostik.



Mehr Effizienz

Vorteile für die Organisation und Verwaltung

Mit ATMOS 360° diagnostics können Patientendaten und Diagnosebefunde einfacher verwaltet, mit dem KIS oder der Praxissoftware sicherer ausgetauscht und für die weitere Verwendung besser aufbereitet werden. So lassen sich Prozesse deutlich beschleunigen und der Workflow spürbar optimieren.

PATIENTENSTÜHLE, ARZTHOCKER

Behandlungsstühle

Kombination von Design, Technik und Komfort

Das zentrale Element in einem HNO-Behandlungsraum ist der Patientenstuhl: Sorgen Sie dafür, dass sich Ihre Patienten mit einem ATMOS Chair sicher und wohl fühlen. Durch ihre weiche und extrem strapazierfähige Oberfläche setzen unsere Stühle neue Standards. Der dazugehörige Arztthocker erfüllt alle sicherheitsrelevanten Anforderungen und ermöglicht ein leichtes Anpassen für eine optimale Patienten-Arzt-Positionierung.



info

Mehr Infos zum Stuhlprogramm finden Sie in der Broschüre

ATMOS Chair

Flexible Patientenstühle

Unschlagbare Mobilität dank integrierter Rollen

- Kompletter Stuhl kann ohne große Anstrengung flexibel verschoben oder bei Bedarf auch aus dem Behandlungsraum geschoben werden

Einfacher Zugang zum Patienten dank verstellbarer Rückenlehne

- Stufenlos einstellbar von ca. 7° Vorneigung bis zur 90° Kollapslagerung
- Armlehnen sind einzeln klappbar und bewegen sich synchron mit der Rückenlehne

Optimale Positionierung innerhalb von Sekunden

- Stuhloberteil um 360° drehbar und dank beidseitig angebrachten Arretierungshebel in jeder Position fixierbar
- Elektrisch höhenverstellbar (max. Hubkraft 200 kg)
- Kopfstütze individuell höhenanpassbar
- Separat drehbare Sitzfläche (optional)



ATMOS Chair	Comfort Basic	Comfort Sync	Professional Basic	Professional Electrical	Professional Mobile	Professional Complete
Einstiegsitzhöhe	56 cm		58 cm			
Sitzhöhe verstellbar	manuell		elektrisch			
Sitzfläche drehbar	-		optional			
Hubhöhe	20 cm		30 cm			
Max. Hublast	150 kg		200 kg			
Rückenlehne verstellbar	manuell		manuell	elektrisch	manuell	elektrisch
Fußstütze	fix	synchron mit Rückenlehne	synchron mit Rückenlehne			
Mobilitätsfunktion	-		-		✓	

Premium Bezugsmaterial

Weiches Kunstleder garantiert höchsten Sitzkomfort

- Sanfte Haptik
- Einfach zu reinigen
- Enorm strapazierfähig und abriebfest (bis zu drei Mal höher als bei herkömmlichen Materialien)

Premium-Farben ATMOS Chair

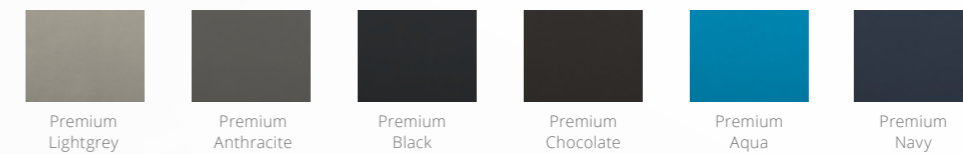

Compact-Farben ATMOS Chair

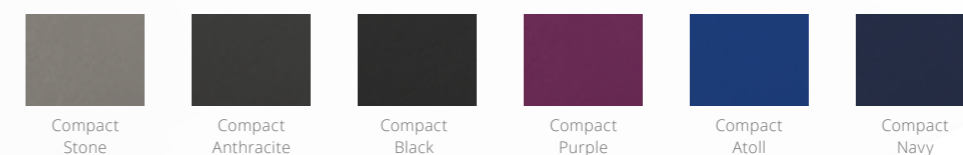

Ergonomische Arztthocker

Optimale Voraussetzungen für eine möglichst rückschonende und ergonomische Arbeitshaltung

- Höhenverstellbare Rückenlehne
- Erhältlich mit Hand- oder Fußverstellung
- Unterstützung bei der aufrechten Sitzhaltung

SPÜLEN, SAUGEN, SPRAYEN

Funktionssäule

Vielfalt auf kleinstem Raum

Sparen Sie sich lange Wege und umständliches Arbeiten: Die ATMOS C 21 / C 31 Funktionssäule integriert alle wichtigen Behandlungsmodulare auf kleinstem Raum. Allesamt langlebig, servicefreundlich und geräuscharm ermöglichen sie ein einfaches und angenehmes Arbeiten. Ein Highlight unserer Behandlungseinheit: Alle Funktionen werden bei Entnahme der Handgriffe automatisch gestartet.



Medikamentensprayer

Patentierter Einhandbedienung verhindert Kreuzkontaminationen und ermöglicht einfachen Sprayerwechsel

- Gerade Sprayer
- Sprayer mit ausziehbarer Düse
- Pulversprayer



Automatikschaltung

Alle Funktionen der Funktionssäule werden bei Entnahme der Handgriffe automatisch gestartet und lassen sich einhändig bedienen

- Alle wichtigen Behandlungsmodulare auf kleinstem Raum vereint



Schlauchspüleinrichtung

Leicht zugänglicher Vorratsbehälter verhindert Verstopfungen im Absaugsystem

- Optional mit automatischer Befüllung für unterbrechungsfreies Arbeiten



Ohrspülsystem ATMOS C 21

Alle wasserführenden Teile sind autoklavierbar und dadurch besonders einfach aufzubereiten

- Mit Druckluft (500 ml je Spülung)



Ohrspülsystem ATMOS C 31

Unterbrechungsfreie Ohrspülung mit 5 Liter Vorratskanister



Absaugsysteme

Unterteilung in zwei Leistungsklassen

- Basic (40 l/min.)
- Professional (55 l/min.) arbeitet besonders geräuscharm



Sekretbehältersystem

Automatische Sekretbehälter-Entleerung sorgt für unterbrechungsfreies Arbeiten

- Direct-Docking-System ermöglicht einen einfachen, fehlerfreien Wechsel
- Sekretbehältersystem von der Vorderseite im Serviceraum zugänglich



Disposable / Einweg-Behältersysteme

Möglichkeit der Nutzung von Einweg-Sekretschläuchen und Einweg-Sekretbehältern anderer Hersteller

- Serres®
- Medi-Vac®
- Receptal®

SCHUBLADEN- & ABWURFSYSTEME, INSTRUMENTENERWÄRMUNG

Instrumentenmanagement ATMOS C 21 / C 31

Mehr Freiheit in der Organisation

Optimieren Sie Ihren Workflow und stellen Sie gleichzeitig sicher, dass die Hygieneanforderungen auch bei hohem Patientendurchsatz eingehalten werden: mit dem ausgeklügelten Instrumentenmanagement bei unseren Behandlungseinheiten. Bei der ATMOS C 21 / C 31 haben Sie die Möglichkeit, die Schränke an alle Ihre individuellen Arbeitsgewohnheiten anzupassen.



Abdeckungen der Instrumentenablagen

Effektiver Schutz vor Verschmutzung und Kontamination:

- Transparente Abdeckung
- Rollabdeckung (ermöglicht weitere Ablagen oberhalb der Instrumentenebene)



Instrumententrays

Systematischer Aufbau der Instrumentenablage durch Einsatz von Trays aus Edelstahl, Aluminium oder Melamin:

- Kleine und große Trays
- Tray für Ohrtrichter
- Tray für Spiegelvorerwärmung
- Gezahnte Trays zum Schutz vor Kreuzkontaminationen

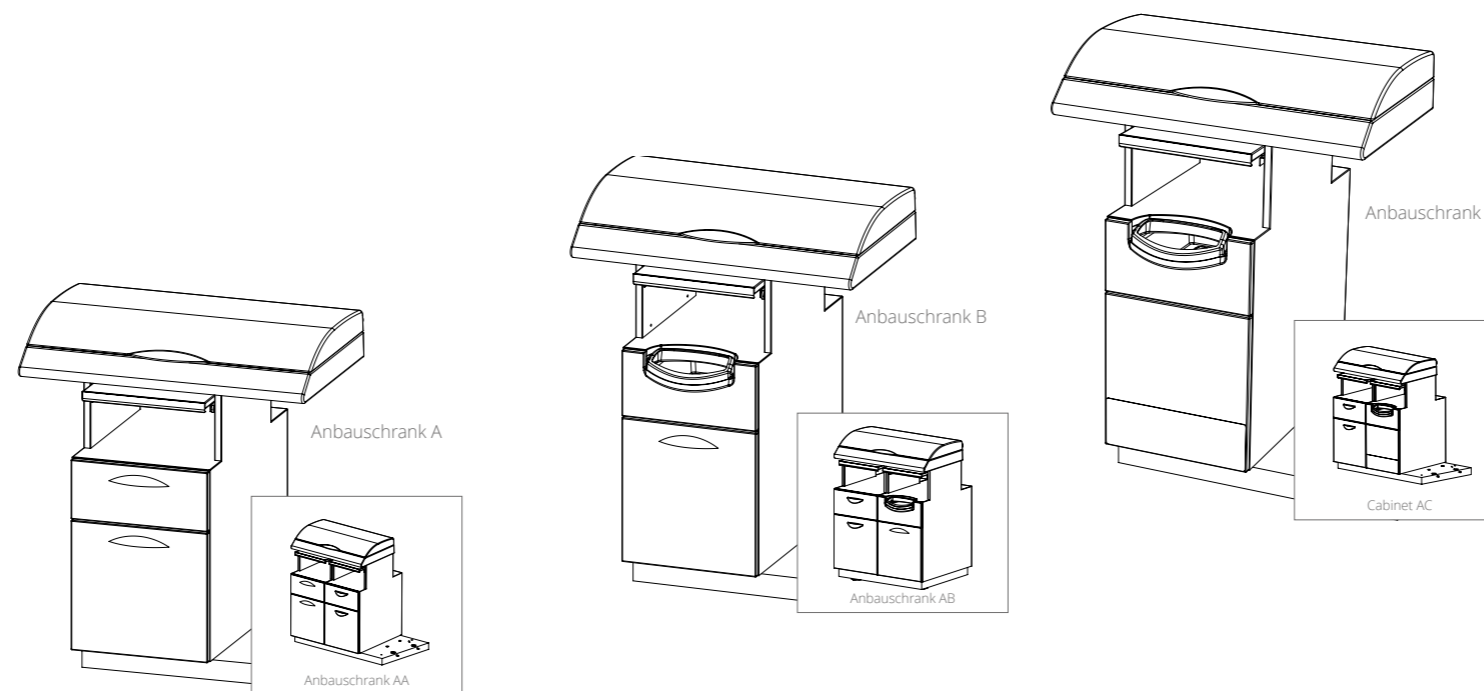

Instrumentenablage 2. Ebene

Doppelter Platz für Ihre Instrumente:

- Obere Ablage: Auszug nach hinten
- Untere Ablage: Auszug nach vorne
- Rolloabdeckungen

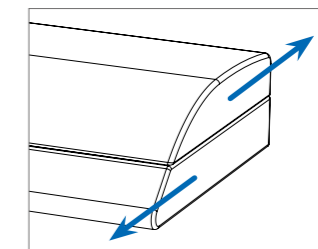

Spiegel-Schnellerwärmer

Um ein Beschlagen der Spiegel zu vermeiden werden diese auf Körpertemperatur vorgewärmt

ATMOS C 21 / C 31	Anbauschränk A	Anbauschränk B	Anbauschränk C	Anbauschränk D
Abdeckbare Instrumentenablage	■	■	■	■
Schreibauszug, arretierbar	■	■	■	■
Offenes Staufach	■	■	■	■
Schubfach oben standard	■	-	-	-
Schubfach unten hoch	■	■	-	-
Schubfach Instrumentenabwurf	-	■	■	-
Schubfach Abfallabwurf	-	-	■	-
3 Standard Schubladen	-	-	-	■

Alle Anbauschränke (A, B, C) lassen sich mit dem Anbauschränk A auch zu einer Zweiereinheit kombinieren.

FUNKTIONSSÄULE

Lichtmodule

Höchstleistung dank modernster Technologie

Unsere Lichtquellen bringen eine Fülle von Vorteilen mit sich: für Sie und Ihre Patienten. So werden z. B. unsere LED-Lichtmodule über ein ausgeklügeltes Lüftungssystem passiv gekühlt und arbeiten völlig geräuschlos und ohne Staubaufwirbelung. Dank optimaler Lichteinkopplung kommt es trotz höchster Leistung zu keiner Endoskop- oder Gewebeerwärmung.



LED-Stirnleuchten

Die ATMOS HL 21 LED ist leicht, mit optimaler Farbtemperatur (Tageslicht) und absolut wartungsfrei.

Zusätzliche Optionen:

- Automatische Aktivierung
- Helligkeitsregulierung
- Kabelloser Akkubetrieb



Alternativ erhalten Sie auch konventionelle, lichtleitergebundene Stirnleuchten.



Endoskop-Lichtquellen

Direkte Adaption des Lichtgriffs ATMOS LS 21 LED an das Endoskop, dadurch keine Lichtleiter.

Zusätzliche Optionen:

- Farbtemperatur weiß
- Farbtemperatur warmweiß
- Automatische Aktivierung
- Helligkeitsregulierung
- Möglichkeit des mobilen Akkubetriebes



Leistungsstarke Lichtquelle ATMOS LED Light Cube mit automatischer Aktivierung und Helligkeitsregelung für alle gängigen Lichtleitersysteme:

- ATMOS
- Storz
- Olympus
- ACM
- Wolf

STROBOSKOP, KAMERAS, MIKROSKOPE, ENDOSKOPE

Visualisierungssysteme

Bildgebende Diagnostik auf höchstem Niveau

Endoskopie und Visualisierung machen die HNO-Diagnostik effizienter und sorgen für eine verständliche Aufklärung des Patienten. Profitieren auch Sie von unseren innovativen Lösungen im Bereich der bildgebenden Diagnostik. Dank diverser Anbindungsmöglichkeiten lassen sich unsere Geräte einfach integrieren. Für eine zusätzliche Prozessoptimierung sorgt unsere Visualisierungs- und Archivierungs-Software ATMOS Capture Suite.



ATMOS Endoskope

Komplettes Endoskop-Portfolio für die weitreichende visuelle Diagnostik Optik und Beleuchtung

- Laryngoskope
- Ohr-, Nasen- und Rachen-Endoskope
- Flexibles Nasopharyngoskop



Mikroskop ATMOS i View

Eigenentwickeltes, abgestimmtes Komplettsystem aus Optik und Beleuchtung

- Beste Alltagstauglichkeit durch hervorragendes Handling
- Einfache Integration an die Behandlungseinheit



info

Mehr Informationen finden Sie in unserer Broschüre:

ATMOS i View



ATMOS Stroboskopie-Modul

Lautlose Stroboskopie mit LED-Technologie

- Optimal auf ATMOS Laryngoskope und Kameras abgestimmt
- Mit integriertem ATMOS Lichtgriff, dadurch kein Bedarf an Lichtleitern



ATMOS HNO-Kameras

Erhältlich in Standardauflösung (ATMOS Cam 21/31) und HD-Auflösung (ATMOS Cam 41 HD)

- Automatische Anpassung der Kameraeinstellung beim Wechsel des Endoskops bzw. zum Mikroskop, dadurch kein Weißabgleich oder Änderung der Einstellungen nötig
- Integrierter Bildspeicher ermöglicht die Speicherung von bis zu acht Einzelbildern (vier gleichzeitig), was die vergleichende Darstellung erleichtert



Digitales Naso-Pharyngo-Laryngoskop ATMOS Scope

Mit ergonomisch geformtem Handgriff und ATMOS „Chip-on-the-Tip“-Technologie für Weitwinkel-Bilder in sehr hoher Qualität

- Lichtquelle, Kamera und Mikrofon im Handgriff integriert
- Hervorragende Schärfentiefe und klare, kontrastreiche Bildergebnisse
- Steuerung über am Handgriff bedienbare Funktionstasten

SONOGRAFIE, TYMPANOMETRIE, RHINOMANOMETRIE

Diagnosegeräte

Umfassende Lösungen im Verbund

Optimieren Sie Ihren Workflow bei Routineuntersuchungen und verkürzen Sie die Wartezeiten Ihrer Patienten dank unserem HNO-Diagnosepaket. Es umfasst alle Diagnostik-Geräte für die Rhinomanometrie, Sonografie, Tympanometrie und kalorische Reizung. Dies ermöglicht schnelle Messungen direkt an der Behandlungseinheit.

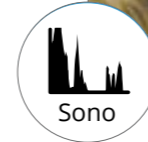

Sonografie

Vorprogrammierte Verstärkungsparameter und Tiefenskala für Kiefer- und Stirnhöhle

- Fußschalter und Automatikmodus zur schnellen Durchführung und Bildspeicherung
- Optional: Manueller Betrieb mit veränderbaren Verstärkungsverläufen zum individuellen Tiefenausgleich



Rhinomanometrie

Einzigartiges Hygienekonzept mit integriertem Filterpad zum Schutz vor Bakterien und Viren

- Austauschbare Filterblättchen im Sondenkörper vermeiden eine Kontamination innenliegender Sondenteile
- Messdaten werden in Echtzeit als Rhinogramm (Atemzange) dargestellt

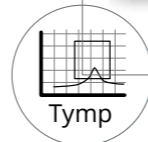

Tympanometrie

Drei Messverfahren in Echtzeit jeweils auf einer eigenen Bildschirmoberfläche

- Einfache und intuitive Bedienung
- Grafische und numerische Darstellung der Ergebnisse

info



Ausführliche Darstellung aller Diagnosegeräte finden Sie in unserer Broschüre

ATMOS 360° diagnostics



MedizinTechnik

ATMOS MedizinTechnik GmbH & Co. KG

Ludwig-Kegel-Str. 16

79853 Lenzkirch

Tel: +49 7653 689-0

info@atmosmed.de

www.atmosmed.de